





JBL

STUDIO™ L SERIES

L8400P / 120 v

**MANUEL
D'UTILISATION**

A LIRE! Précautions de sécurité importantes!

	ATTENTION RISQUE DE CHOC ÉLECTRIQUE NE PAS OUVRIR	
 <p>ATTENTION : POUR RÉDUIRE LES RISQUES D'ÉLECTROCUTION, N'OUVREZ PAS LE PANNEAU ARRIÈRE OU LE CAPOT DE L'APPAREIL. IL NE CONTIENT AUCUN COMPOSANT QUI PUISSE ÊTRE ENTRETIENU PAR L'UTILISATEUR. REPORTEZ-VOUS AUPRÈS D'UN SERVICE DE MAINTENANCE QUALIFIÉ.</p>	 <p>L'éclair flicé au centre d'un triangle équilatéral prévient l'utilisateur de la présence de courants élevés dans l'appareil, pouvant constituer un risque d'électrocution en cas de mise en contact avec les composants internes.</p>	 <p>Le point d'exclamation au centre d'un triangle équilatéral prévient l'utilisateur de la présence d'instructions importantes dans le mode d'emploi concernant la mise en œuvre et l'entretien de l'appareil.</p>
<p>ATTENTION : POUR RÉDUIRE LES RISQUES D'ÉLECTROCUTION, N'EXPOSEZ PAS CET APPAREIL À LA PLUIE OU À L'HUMIDITÉ.</p>		

1. Lisez les instructions. Lisez toutes les instructions de sécurité et le mode d'emploi avant d'utiliser l'appareil.

2. Conservez le mode d'emploi. Conservez les instructions de sécurité et le mode d'emploi pour pouvoir le consulter ultérieurement.

3. Tenez compte des mises en garde. Observez les mises en garde que vous trouverez sur l'appareil ou dans le mode d'emploi.

4. Suivez les instructions. Suivez toutes les instructions de fonctionnement et d'utilisation de l'appareil.

5. Eau et humidité. Éloignez l'appareil des sources d'eau, ne le placez pas près d'une baignoire, d'un lavabo, d'un évier, d'un bac à linge, dans un sous-sol humide, près d'une piscine, etc.

6. Accessoires. Ne placez pas l'appareil sur un chariot, une console, un trépied, un support ou une table instable. En tombant, il risquerait de blesser gravement un enfant ou un adulte et de subir de sérieux dommages. N'utilisez ce genre de support que s'ils sont recommandés par le fabricant ou vendus avec l'appareil. Tout montage de l'appareil doit suivre les instructions du fabricant et utiliser les accessoires qu'il recommande.

7. Montage sur un mur ou un plafond. Avant de monter l'appareil contre un mur ou à un plafond, lisez attentivement les recommandations du fabricant.

8. Ventilation. Les fentes et les ouvertures pratiquées dans l'appareil sont destinées à assurer la ventilation, à garantir un fonctionnement fiable et à le protéger contre une surchauffe éventuelle. Elles ne doivent être ni bloquées, ni recouvertes. Veuillez à ne pas les obstruer en plaçant l'appareil sur un lit, un canapé, un tapis ou toute surface similaire. Avant d'encaster l'appareil dans une bibliothèque ou une étagère vérifiez la présence d'un bon système de ventilation et suivez bien les instructions du fabricant.

9. Chaleur. Éloignez l'appareil des sources de chaleur telles que les radiateurs, les bouches d'air chaud, les cuisinières, ou de tout appareil produisant de la chaleur. S'il se trouve près d'un amplificateur, vérifiez les contre-indications éventuelles auprès du fabricant.

10. Sources d'énergie. Cet appareil ne doit fonctionner qu'à partir du type de source d'énergie mentionné sur l'étiquette. Si vous n'êtes pas certain de la tension électrique de votre maison, consultez votre revendeur ou le fournisseur local d'électricité. Pour les appareils fonctionnant à piles ou à partir d'une autre source d'énergie, suivez les instructions de fonctionnement.

11. Protection des cordons d'alimentation. Veillez à ce que l'on ne puisse pas marcher sur les cordons d'alimentation ou qu'ils ne soient pas coincés sous ou derrière des objets. Faites particulièrement attention au niveau des fiches, des prises multiples et à la sortie de l'appareil.

12. Nettoyage. Débranchez l'appareil de la prise murale avant de le nettoyer. N'utilisez pas de nettoyant liquide ou aérosol. Servez-vous d'un chiffon humide.

13. Période d'inutilisation. Débranchez le cordon d'alimentation de l'appareil si vous ne l'utilisez pas pendant de longues périodes.

14. Foudre. Pour une protection accrue de l'appareil lors d'un orage ou lorsqu'il reste sans surveillance et inutilisé pendant de longues périodes, enlevez la fiche de la prise murale et débranchez l'antenne ou le câble. L'appareil sera ainsi protégé des risques d'endommagement provoqués par la foudre ou une surtension du secteur.

15. Surcharge. Évitez de surcharger les prises murales, les rallonges ou les prises multiples, cela risquerait de provoquer un incendie ou une décharge électrique.

16. Pénétration d'objet ou de liquide. N'introduisez jamais d'objets dans les ouvertures de l'appareil, ils risqueraient d'entrer en contact avec des points de tension dangereux ou de provoquer un court-circuit qui pourrait être à l'origine d'un incendie ou d'une décharge électrique. Ne renversez jamais de liquide sur l'appareil.

17. Endommagement nécessitant une réparation. Débranchez l'appareil de la prise murale et faites appel à un personnel qualifié dans les cas suivants :

- Le cordon d'alimentation ou la fiche sont endommagés ; ou
- Des objets sont tombés dans l'appareil ou un liquide s'y est déversé ; ou
- L'appareil a été exposé à la pluie ou à de l'eau ; ou
- L'appareil ne fonctionne pas normalement lorsque vous suivez le mode d'emploi. N'effectuez que les réglages mentionnés dans le mode d'emploi pour éviter de provoquer des dommages nécessitant une intervention plus importante d'un technicien qualifié pour que l'appareil fonctionne à nouveau normalement ; ou
- L'appareil est tombé ou son boîtier est endommagé ; ou
- L'appareil ne fonctionne pas normalement ou ses performances sont nettement moindres.

18. Accessoires. N'utilisez pas d'accessoires non recommandés par le fabricant de l'appareil, ils pourraient constituer un danger.

19. Remplacements des pièces. S'il faut remplacer certaines pièces, vérifiez que le réparateur utilise bien des pièces stipulées par le fabricant, ou qui ont les mêmes caractéristiques que les pièces d'origine. Des remplacements non agréés risquent de provoquer un incendie, une décharge électrique ou d'autres dangers.

20. Contrôle de sécurité. Lorsque qu'un réparateur vient de remplacer ou de réparer une pièce, demandez-lui d'effectuer des contrôles de sécurité pour vérifier le bon fonctionnement de l'appareil.

21. Réparation. N'essayez pas de réparer l'appareil vous-même. En ouvrant ou en ôtant les couvercles, vous pourriez de vous exposer à une tension dangereuse ou à d'autres risques. Pour toute réparation, faites appel à un personnel qualifié.

MERCI D'AVOIR CHOISI JBL

Depuis plus de 50 ans, JBL a toujours été présent dans les domaines de l'enregistrement et de la reproduction de musique et de film, de la diffusion en direct aux enregistrements que vous écoutez chez vous, dans la voiture ou au bureau.

Nous sommes certains que vous profiterez au maximum du système JBL que vous avez choisi et que vous reviendrez chez JBL quand vous penserez à acquérir un autre équipement de son pour chez vous, votre voiture ou le bureau. Prenez quelques minutes et enregistrez votre produit sur

notre site web : www.jbl.com. Cela nous permettra de vous tenir informés de nos derniers progrès et nous aidera à mieux comprendre nos clients pour créer des produits qui satisfassent vos nécessités et répondent à vos attentes.

JBL Consumer Products

POSITIONNEMENT DES ENCEINTES

- **Comme règle générale, la réponse des graves augmente au fur et à mesure que l'on rapproche le subwoofer du mur. Par conséquent, vous pouvez maximiser la sortie des graves en plaçant le subwoofer dans un angle.**
- **Il est aussi recommandé de placer le subwoofer sur le même mur que les enceintes frontales.**

Les sons basse fréquence sont normalement omnidirectionnels, ce qui signifie que l'auditeur ne peut pas déterminer

d'où ils proviennent. Par conséquent, la provenance des fréquences entre 75 Hz et 150 Hz ne peut être localisée, notamment avec des niveaux de volume élevés. Si vous placez votre enceinte subwoofer comme nous le recommandons, vous obtiendrez la scène et l'image sonore la plus naturelle de votre système d'enceintes.

Souvenez-vous que les indications suivantes ne sont destinées qu'à vous guider. Comme il n'existe pas deux pièces similaires, JBL vous recom-

mande de tester le positionnement de votre enceinte subwoofer, pour obtenir les meilleurs résultats pour votre pièce.

Une technique qui vous aidera à trouver l'emplacement idéal du subwoofer consiste à le placer temporairement à proximité de la position d'écoute principale, puis ensuite à le déplacer dans la pièce pour déterminer l'endroit où les graves sonnent le mieux. Celui-ci sera le lieu idéal pour positionner le subwoofer.

CONNEXION DES ENCEINTES

Quand nous avons conçu le subwoofer actif L8400P/230, notre objectif était d'offrir à l'utilisateur le meilleur rendement possible, avec les configurations d'installation les plus complètes et les plus souples. Lisez attentivement les trois exemples suivants pour déterminer quelle est la description qui s'adapte le mieux à votre système et suivez ensuite les instructions de connexion correspondantes. Pour utiliser des câbles dénudés dévissez le filetage jusqu'à ce que l'orifice situé sur la borne centrale soit visible en dessous du filetage. Introduisez l'extrémité dénudée du câble à travers l'orifice de la borne et revissez le filetage

jusqu'à ce que la connexion soit bien fixée. Les orifices du centre du filetage s'utilisent avec les connecteurs de type banane. Conformément à la norme européenne CE, ces orifices sont bloqués au moment de leur fabrication avec des inserts en plastique. Pour utiliser des connecteurs de type banane, il faudra enlever ces inserts en plastique. Ne les retirez pas si vous utilisez le produit dans une zone où s'applique la norme européenne CE.

Les enceintes et les composants électroniques disposent de connecteurs positifs (+) et négatifs (-). Il est important de connecter toutes les enceintes de manière identique : le positif

(+) de l'enceinte au positif (+) de l'amplificateur et le négatif (-) de l'enceinte au négatif (-) de l'amplificateur.

La connexion "hors phase" produira un son inconsistant, des graves faibles et une image stéréo pauvre.

Avec l'arrivée des systèmes de son surround multicanaux, la connexion de toutes les enceintes de votre système avec une polarité correcte est plus importante que jamais, si vous souhaitez préserver l'ambiance et la diffusion directionnelle des matériaux de programme.

CONNEXION DOLBY* DIGITAL OU DTS* (OU AUTRES MODES DE SON NUMÉRIQUE SURROUND)

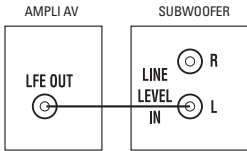

Suivez cette méthode d'installation pour la connexion Dolby Digital, DTS ou d'autres traitements de son numérique surround :

Utilisez la prise d'entrée du niveau de ligne droite ou gauche pour le canal des effets basse fréquence, peu importe laquelle vous choisissez.

IMPORTANT : Vérifiez que le commutateur basculant LFE/Normal **5** est en position "LFE". De cette manière, le filtre passe-bas normal du subwoofer est supprimé réduisant la possibilité d'une dégradation du signal et une meilleure précision de reproduction du signal amplifié. Par conséquent, si votre amplificateur diffuse un signal large bande à travers la sortie du subwoofer, placez le commutateur basculant sur la position "Normal", pour activer le filtre de passage bas et protéger le sub-

woofer contre des dommages éventuels.

Connectez cette fiche à la sortie LFE ou à la sortie subwoofer de votre récepteur ou amplificateur. Connectez chaque enceinte aux connecteurs d'enceinte de votre récepteur ou de votre amplificateur. Assurez-vous que votre processeur de son surround est bien configuré pour "Subwoofer On".

De même, pensez à configurer votre récepteur pour un fonctionnement à 5.1, 6.1 ou 7.1 canaux, selon votre configuration.

NIVEAU DE LIGNE DOLBY PRO LOGIC* (NON NUMÉRIQUE)

Utilisez cette méthode d'installation pour les applications Dolby Pro Logic (excepté pour Dolby Digital, DTS ou un autre traitement numérique), si le récepteur/processeur est muni d'une sortie pour une enceinte subwoofer ou d'une sortie de niveau (ou de ligne) de préamplification avec contrôle de volume :

Utilisez des câbles de types RCA pour connecter les sorties de niveau de ligne subwoofer du

récepteur ou de l'amplificateur aux entrées de niveau de ligne du subwoofer. **IMPORTANT :** Vérifiez que le commutateur basculant LFE/Normal **5** est en position "Normal".

De cette manière, le filtre passe-bas du subwoofer sera activé, le protégeant contre d'éventuels dommages et lui permettant de fonctionner avec une plus grande efficacité dans la reproduction des matériaux basse

fréquence, qu'il gèrera au mieux.

REMARQUE : si votre récepteur ou votre amplificateur ne dispose que d'une prise de sortie subwoofer, vous aurez besoin d'un connecteur en Y (non compris). Connectez l'extrémité mâle du connecteur en Y à la prise de sortie subwoofer de votre récepteur ou de votre amplificateur et connectez les extrémités femelles à deux câbles de type RCA différents. Enfin, branchez les câbles RCA dans les entrées de niveau de ligne du subwoofer. Connectez chaque enceinte au connecteur d'enceinte qui lui correspond sur le récepteur ou l'amplificateur.

Assurez-vous que votre récepteur ou votre processeur est correctement configuré pour indiquer que le subwoofer est sur "On". Remarque pour les utilisateurs avancés : si votre récepteur/processeur inclut un filtre passe-bas sur sortie du subwoofer, vous pouvez placer le commutateur basculant LFE/Normal sur la position "LFE" pour dévier le filtre de croisement interne du subwoofer.

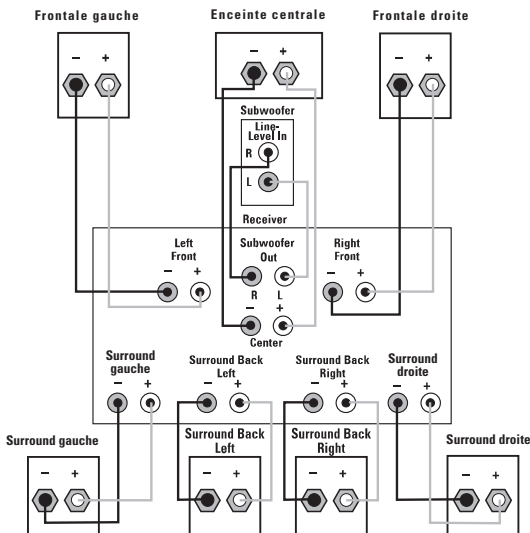

NIVEAU D'ENCEINTE DOLBY PRO LOGIC (NON NUMÉRIQUE) HAUT-PARLEUR

Cette méthode d'installation est utilisée pour les applications Dolby Pro Logic (excepté pour Dolby Digital, DTS ou un autre traitement numérique), si le récepteur/processeur ne dispose pas d'une sortie pour une enceinte subwoofer ou d'une sortie de niveau (ou de ligne) de préamplification avec contrôle de volume.

Connectez les bornes des enceintes frontales gauche et droite du récepteur ou de l'amplificateur aux bornes gauche et droite de l'enceinte subwoofer marquées "Speaker Level In" (entrée de niveau de l'enceinte). Connectez les connecteurs gauche et droite de l'enceinte subwoofer marquées "Speaker Level Out" (sortie de niveau de l'enceinte) aux bornes correspondantes situées à l'arrière des enceintes frontales gauche et droite. Connectez les bornes des enceintes surround arrières, surround et centrale aux bornes correspondantes situées à l'arrière des enceintes surround et centrale.

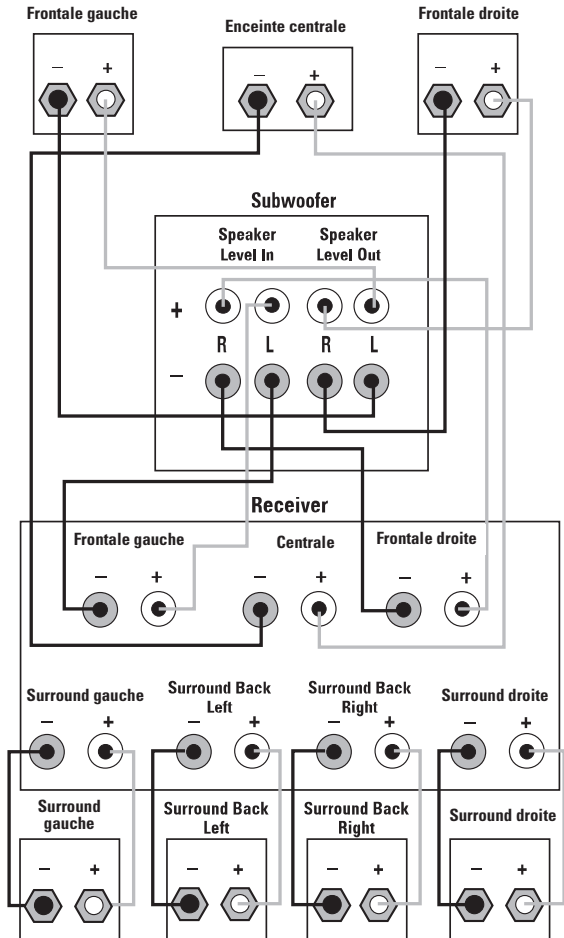

FONCTIONNEMENT

Mise en Marche

Pour utiliser l'enceinte subwoofer L8400P/230, positionnez l'interrupteur principal ④ sur "On".

Si vous devez vous absenter pendant un certain temps ou si vous n'utilisez pas l'enceinte

subwoofer, positionnez l'interrupteur principal ④ sur "Off".

Contrôle de niveau

Le contrôle de niveau ③ règle le volume de l'enceinte subwoofer par rapport au reste du système. Le réglage adéquat dépend de diverses variables

comme les dimensions de la pièce, l'emplacement de l'enceinte subwoofer, le type des enceintes principales et la position de l'auditeur.

Réglez le niveau du subwoofer pour que le volume d'information des graves soit agréable.

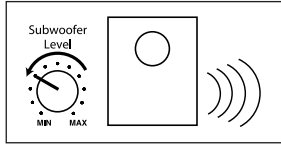
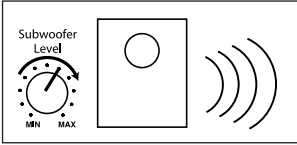

Réglages du séparateur

Le contrôle de la fréquence de coupure du filtre ⑦ détermine la fréquence la plus haute à laquelle le subwoofer reproduit les sons. Si vos enceintes principales peuvent reproduire sans effort certains sons basse fréquence, réglez ce contrôle sur une fréquence plus basse, entre 50 Hz et 100 Hz. De cette manière, les efforts du subwoofer se concentreront sur les graves très profonds, caractéristiques de la musique et des films actuels. Si vous utilisez des enceintes d'étagère plus petites qui n'atteignent pas les fréquences plus basses, élevez le point de séparation à 120 Hz – 150 Hz. Ce contrôle n'est pas utilisé si le commutateur LFE ⑤ est en position "LFE".

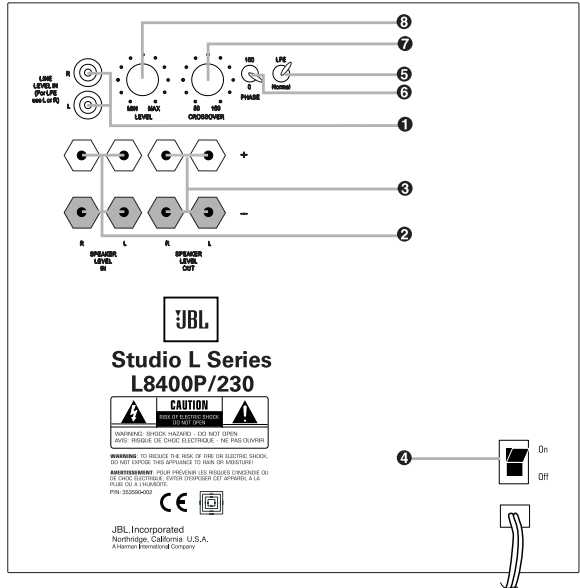

Contrôle de phase



Phase

Le contrôle de phase ⑥ détermine si le mouvement (similaire à celui d'un piston) du subwoofer se déplace en phase ou à contre-phase des enceintes principales. Il n'existe pas de réglage correct ou incorrect. Le réglage de phase adéquat dépend de diverses variables comme l'emplacement du subwoofer et la position de l'auditeur. Réglez le commutateur de

phase pour maximiser la sortie des graves à la position d'écoute.

Tenez compte que chaque système, chaque pièce et chaque auditeur sont différents. Il n'existe pas de réglages corrects ou incorrects ; ce commutateur vous offre la possibilité supplémentaire de régler votre subwoofer pour obtenir un rendement optimal en fonc-

tion des conditions d'écoute spécifiques, sans avoir à déplacer les enceintes.

Si à n'importe quel moment vous décidez de redistribuer votre salle d'écoute et de déplacer vos enceintes, vous devrez faire des essais avec le commutateur dans les deux positions, et le laisser dans la position qui maximise le rendement des graves.

RÉSOLUTION DE PROBLÈMES

Si vous utilisez des entrées (d'enceinte) de haut niveau et qu'aucune enceinte ne produit de son :

- Vérifiez que le récepteur/amplificateur est sous tension et qu'une source de son est en lecture.
- Vérifiez que votre récepteur/amplificateur fonctionne correctement.
- Vérifiez les câbles et les connexions entre le récepteur/amplificateur et les enceintes.

Vérifiez que tous les câbles sont connectés. Vérifiez qu'il n'existe aucun câble débranché, coupé ou perforé et qu'aucun câble n'est en contact avec un autre.

- Vérifiez le fonctionnement correct du récepteur/amplificateur.

Si la sortie des graves est faible (ou nulle) :

- Vérifiez que les connexions des entrées d'enceinte gauche et droite respectent une polarité correcte (+ et -).

- Vérifiez que le subwoofer est branché sur une prise de courant active et qu'il est sous tension.

- Réglez la fréquence de coupure du filtre.
- Positionnez le bouton de contrôle de phase à l'opposé.
- Si vous utilisez un récepteur ou un processeur Dolby Digital/DTS, vérifiez que les réglages du subwoofer et des graves sont correctement configurés.

- Tournez lentement le contrôle de niveau dans le sens des aiguilles d'une montre jusqu'à ce que vous commenciez à entendre la quantité de graves souhaitée.

Si vous utilisez les entrées de niveau de ligne et que le subwoofer ne produit aucun son :

- Vérifiez que le récepteur/amplificateur est sous tension et qu'une source de son est en lecture.

- Vérifiez que le subwoofer est branché sur une prise de courant active et qu'il est sous tension.

- Vérifiez tous les câbles et les connexions entre le récepteur/amplificateur et le subwoofer.
- Vérifiez que tous les câbles sont connectés. Vérifiez qu'il n'existe aucun câble débranché, coupé ou perforé et qu'aucun câble n'est en contact avec un autre.
- Vérifiez le fonctionnement correct du récepteur/amplificateur.
- Tournez lentement le contrôle de niveau dans le sens des aiguilles d'une montre jusqu'à ce que vous commenciez à entendre la quantité de graves souhaitée.
- Vérifiez que vous avez configuré votre récepteur/amplificateur de manière à ce que la sortie subwoofer/LFE soit activée.

SPECIFICATIONS

Modèle	L8400P - 120 v
Description	subwoofer actif et compact à rendement élevé de 300 mm (12") et de 600 W
Puissance de l'amplificateur (RMS)	600 W
Puissance Maximale Pic†	1200 W
Réponse en fréquence (-3 dB)	22 Hz - Fréquence du séparateur de passage bas
Fréquences de coupure de passage bas	50 Hz - 150 Hz, continuellement variable ; 150 Hz quand une connexion de niveau d'enceinte est utilisée
Transducteur de basse fréquence	Membrane de PolyPlas™ de 12" avec suspension en caoutchouc et châssis en aluminium moulé; Structure du moteur HeatScape™; SFG™ (géométrie de champs symétriques) ; Bobine mobile en fibre de verre surdimensionnée ; anneau de court-circuit magnétique
Ecran	Basse diffraction, IsoPower™
Boîtier	Hermétique
Entrées	Entrée ligne droite et gauche commutable sur LFE et entrée haut niveau avec connecteurs à 5 broches plaquées or
Sorties	Entrée haut niveau avec connecteurs à 5 broches plaquées or
Dimensions (haut. x larg. x prof.)	394 mm x 394 mm x 419 mm (394 mm sans pieds)
Poids	26,4 kg

† La puissance maximale se mesure en enregistrant la tension pic-centre la plus élevée produite par l'amplificateur actif avec les limiteurs désactivés, sur une sortie d'une charge résistante égale à l'impédance minimale du transducteur, à l'aide d'une impulsion d'onde sinusoïde de 50 Hz, 3 cycles on, 17 cycles off.

Déclaration de conformité



Nous, Harman Consumer Group International
2, route de Tours
72500 Chateau-du-Loir
France

déclarons sous notre propre responsabilité que le produit décrit dans ce manuel d'utilisation est conforme aux normes techniques suivantes :

EN 55013:2001+A1:2003
EN 55020:2002+A1:2003
EN 61000-3-2:2000
EN 61000-3-3:1995+A1:200
EN 60065:20

Laurent Rault
Harman Consumer Group International
Chateau-du-Loir, France 4/05

JBL PRO SOUND COMES HOME™

JBL Consumer Products, 250 Crossways Park Drive, Woodbury, NY 11797 USA
8500 Balboa Boulevard, Northridge, CA 91329 USA - 516.255.4JBL (USA uniquement)
2, route de Tours, 72500 Chateau-du-Loir, France
www.jbl.com

© 2005 Harman International Industries, Incorporated. Tous droits réservés.

JBL est une marque déposée de Harman International Industries, Incorporated.

H A Harman International Company

Pièce N° 361080-001

* Marques déposées de Dolby Laboratories.

DTS est une marque déposée de Digital Theater Systems, Inc.

Toutes les caractéristiques et spécifications sont soumises à modifications sans préavis.